

- Предназначены для оборудования ISO-пневмоцилиндров серий C95, CP95 с целью защиты штока от боковых нагрузок и проворота
- Направляющие качения и скольжения
- Ограничения хода для цилиндров $\varnothing 32 \sim 63$ мм (по запросу)

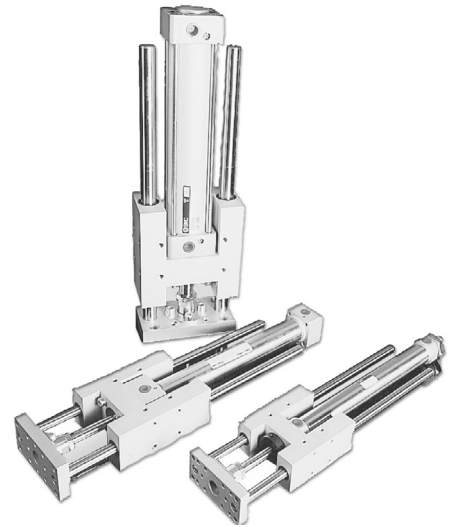

Максимально допустимая боковая нагрузка

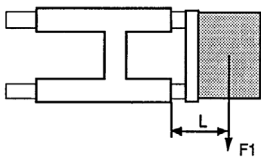

Динамическая нагрузка $F1 = \text{см. график}$
Статическая нагрузка $F3 = F1 \times 2$

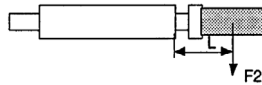

Динамическая нагрузка $F2 = F1 \times 0.9$
Статическая нагрузка $F4 = F2 \times 2$

Направляющие скольжения

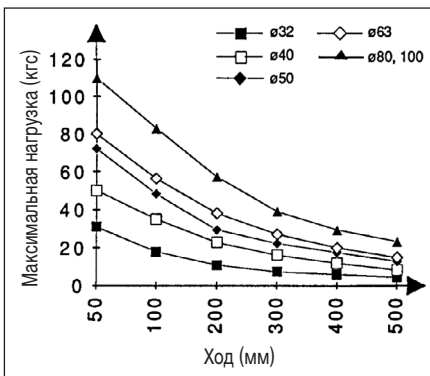

Направляющие качения

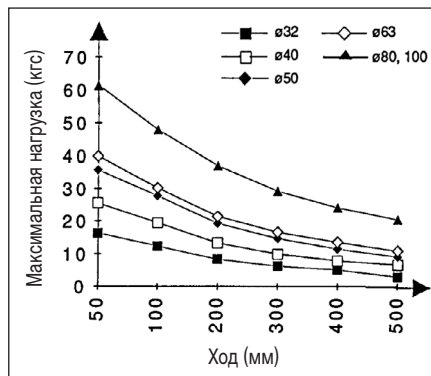

Пример

Направляющие скольжения на пневмоцилиндре диаметром 100 мм и длиной хода 300 мм.

На графике для направляющих скольжения (слева) от точки 300 мм на горизонтальной оси движемся по вертикали вверх до пересечения с кривой $\varnothing 80, 100$, затем по горизонтали влево до пересечения с вертикальной осью, где находим максимальную динамическую нагрузку: $F1 = 42$ кгс.

Динамическая нагрузка:
 $F2 = 42 \times 0.9 = 36$ кгс.

Статические нагрузки:
 $F3 = 42 \times 2 = 84$ кгс,
 $F4 = 36 \times 2 = 72$ кгс.

Прогиб (мм) при максимально допустимой боковой нагрузке

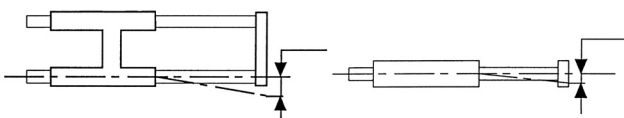

Максимально допустимый крутящий момент (Нм), приложенный к пластине

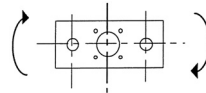

\varnothing (мм)	Серия	Ход (мм)						
		50	100	200	300	400	500	600
32	GUM	0.09	0.32	1.06	2.10	3.90	—	—
	GUL	0.05	0.20	0.80	1.80	3.30	—	—
40	GUM	0.05	0.19	0.70	1.50	2.40	3.30	5.00
	GUL	0.02	0.10	0.40	0.90	1.60	2.60	3.80
50	GUM	0.03	0.12	0.38	0.90	1.50	2.10	3.30
	GUL	0.015	0.06	0.25	0.57	1.00	1.50	1.90
63	GUM	0.04	0.15	0.47	0.96	1.60	2.30	3.60
	GUL	0.018	0.07	0.30	0.70	1.20	1.80	2.40
80	GUM	0.03	0.10	0.36	0.70	1.15	1.69	2.40
	GUL	0.015	0.06	0.24	0.54	0.95	1.50	2.20
100	GUM	0.03	0.10	0.36	0.70	1.15	1.69	2.40
	GUL	0.015	0.06	0.24	0.54	0.95	1.50	2.20

\varnothing (мм)	Серия	Ход (мм)						
		50	100	200	300	400	500	600
32	GUM	11.4	7.5	4.0	2.7	2.2	—	—
	GUL	6.0	4.5	3.1	2.3	1.8	—	—
40	GUM	21.7	16.6	9.9	7.0	5.1	3.6	3.3
	GUL	11.1	8.4	5.7	4.35	3.48	2.9	2.5
50	GUM	37.4	28.7	15.3	11.5	9.1	6.7	6.2
	GUL	18.5	14.5	10.0	7.6	5.9	4.7	3.6
63	GUM	47.6	36.1	20.1	13.9	10.7	8.0	7.6
	GUL	22.6	17.9	12.7	9.8	8.0	6.4	5.0
80	GUM	81.4	65.1	42.1	28.8	21.8	17.3	15.1
	GUL	45.5	37.2	27.3	21.6	17.8	15.1	13.5
100	GUM	95.1	76.1	49.3	33.7	25.5	20.3	17.7
	GUL	53.1	43.5	32.0	25.2	20.8	17.7	15.8

Направляющие для ISO-пневмоцилиндров GUM, GUL

Номер для заказа

GU **M** (F) **50** - **50**

Вариант исполнения • \varnothing цилиндра (мм) • Длина хода* (мм)

M	Направляющие скольжения
L	Направляющие качения

32
40
50
63
80
100

25	200
50	250
80	320
100	400
125	500
160	

* минимальный ход:
 $\varnothing 32 \sim 63$ - 25 мм
 $\varnothing 80 \sim 100$ - 50 мм

Примечание: направляющие серии GUM/GUL могут также применяться для ISO-пневмоцилиндров серии C85 диаметров 12, 16, 20 и 25 мм.

Дополнительная информация – по запросу.

Размеры

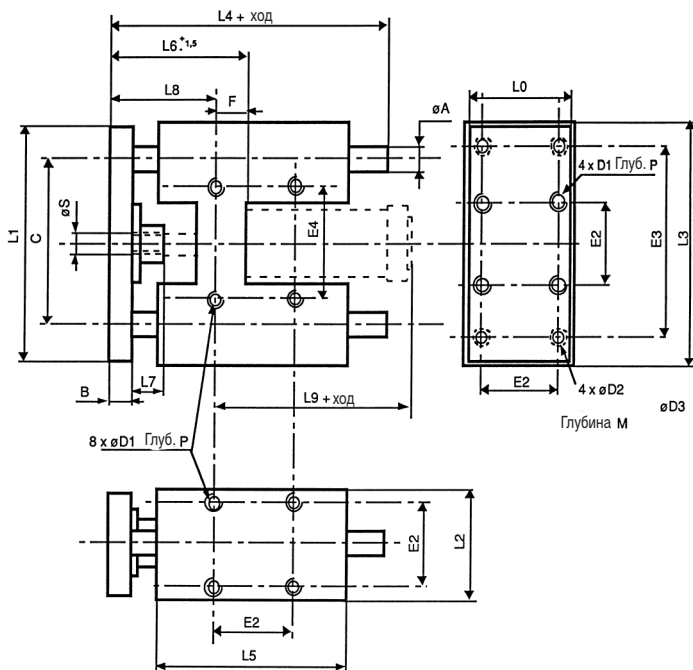

\varnothing	A	B	C	D1	D2	D3	E2	E3	E4	F	L0	L1	L2	L3L	L4	L5	L6	L7	L8	L9	M	P	S
32	12	12	74	m6	6.6	11	33	78	61	4	45	92	50	97	147	120	64	20	60	102	6.5	12	M10x1.25
40	16	15	87	M6	6.6	11	38	84	69	18	55	112	58	116	167	125	81	25	63	127	6	12	M12x1.25
50	20	19	104	M8	9	15	47	100	85	24	68	134	70	137	195	140	94	25	70	134	9	16	M16x1.5
63	20	19	119	M8	9	15	57	105	100	20	80	148	85	152	195	160	94	25	75	145	9	16	M16x1.5
80	25	22	148	M10	11	18	72	130	130	25	100	180	105	189	241	195	114	30	89	157	11	20	M20x1.5
100	25	22	173	M10	11	18	89	150	150	30	120	206	130	213	241	205	120	30	90	172	11	20	M20x1.5